

ステンレス 小ねじ

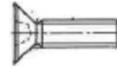

サラ

(JIS B1111 付属書に基く)

サイズ	小箱詰		重量 kg/1000
	カートン入数	(小箱入数×小箱数)	
M3 x 6	60,000	3,000 x 20	0.34
8	40,000	2,000 x 20	0.43
10	30,000	2,000 x 15	0.52
12	30,000	2,000 x 15	0.60
15	15,000	1,000 x 15	0.72
20	20,000	1,000 x 20	0.95
M4 x 6	30,000	2,000 x 15	0.72
8	24,000	2,000 x 12	0.87
10	20,000	1,000 x 20	1.02
12	18,000	1,000 x 18	1.18
15	12,000	1,000 x 12	1.39
16	12,000	1,000 x 12	1.46
20	12,000	1,000 x 12	1.76
25	9,000	500 x 18	2.11
30	6,000	500 x 12	2.47
35	6,000	500 x 12	2.84
40	4,000	200 x 20	3.22
45	4,000	200 x 20	3.60
50	3,600	200 x 18	3.95
M5 x 6	10,000	500 x 20	
8	10,000	500 x 20	1.50
10	10,000	500 x 20	1.72
12	10,000	500 x 20	1.94
15	7,500	500 x 15	2.28
16	7,500	500 x 15	2.41
20	6,000	500 x 12	2.88
25	6,000	500 x 12	3.48
30	4,000	200 x 20	4.07
35	3,600	200 x 18	4.69
40	3,000	200 x 15	5.28
45	2,400	200 x 12	5.88
50	1,500	100 x 15	6.45
M6 x 8	7,500	500 x 15	2.19
10	7,500	500 x 15	2.55
12	7,500	500 x 15	2.85
15	6,000	500 x 12	3.36
16	6,000	500 x 12	3.52
20	4,000	200 x 20	4.21
25	3,600	200 x 18	5.07
30	3,000	200 x 15	5.91
35	2,400	200 x 12	6.78
40	2,400	200 x 12	7.63
45	2,000	100 x 20	8.50
50	1,800	100 x 18	9.36

ステンレス 小ねじ

ナベ

(JIS B1111 付属書に基く)

サイズ	小箱詰		重量 kg/1000
	カートン入数	(小箱入数×小箱数)	
M3 x 6	40,000	2,000 x 20	0.48
8	40,000	2,000 x 20	0.57
10	36,000	2,000 x 18	0.65
12	24,000	2,000 x 12	0.74
15	24,000	2,000 x 12	0.86
20	18,000	1,000 x 18	1.06
M4 x 6	24,000	2,000 x 12	0.97
8	20,000	1,000 x 20	1.12
10	18,000	1,000 x 18	1.28
12	18,000	1,000 x 18	1.41
15	12,000	1,000 x 12	1.61
16	12,000	1,000 x 12	1.68
20	8,000	1,000 x 8	1.99
25	8,000	1,000 x 8	2.37
30	6,000	500 x 12	2.72
35	6,000	500 x 12	3.07
40	4,000	200 x 20	3.46
45	4,000	200 x 20	3.84
50	2,400	200 x 12	4.18
M5 x 6	10,000	500 x 20	1.85
8	10,000	500 x 20	2.08
10	10,000	500 x 20	2.31
12	7,500	500 x 15	2.53
15	7,500	500 x 15	2.88
16	7,500	500 x 15	3.00
20	6,000	500 x 12	3.48
25	4,000	500 x 8	4.08
30	4,000	200 x 20	4.65
35	3,000	200 x 15	5.26
40	2,400	200 x 12	5.87
45	2,400	200 x 12	6.50
50	2,400	200 x 12	7.06
M6 x 8	7,500	500 x 15	3.15
10	6,000	500 x 12	3.48
12	6,000	500 x 12	3.82
15	6,000	500 x 12	4.31
16	4,000	200 x 20	4.48
20	4,000	200 x 20	5.15
25	3,600	200 x 18	5.99
30	3,000	200 x 15	6.83
35	2,400	200 x 12	7.70
40	2,000	100 x 20	8.60
45	1,800	100 x 18	9.47
50	1,800	100 x 18	10.31

ステンレス 小ねじ



トラス

(JIS B1111 付属書に基く)

サイズ	小箱詰		重量 kg/1000
	カートン入数	(小箱入数x小箱数)	
M3 x 6	40,000	2,000 x 20	0.58
8	36,000	2,000 x 18	0.65
10	24,000	2,000 x 12	0.75
12	24,000	2,000 x 12	0.85
15	15,000	1,000 x 15	0.98
20	10,000	1,000 x 10	1.16
M4 x 6	20,000	1,000 x 20	1.25
8	18,000	1,000 x 18	1.40
10	12,000	1,000 x 12	1.55
12	12,000	1,000 x 12	1.71
15	10,000	500 x 20	1.91
16	10,000	500 x 20	2.01
20	9,000	500 x 18	2.30
25	6,000	500 x 12	2.62
30	6,000	500 x 12	2.98
35	4,000	200 x 20	3.38
40	3,600	200 x 18	3.75
45	4,000	200 x 20	4.09
50	2,400	200 x 12	4.45
M5 x 6	7,500	500 x 15	2.22
8	7,500	500 x 15	2.46
10	7,500	500 x 15	2.68
12	7,500	500 x 15	2.90
15	6,000	500 x 12	3.23
16	6,000	500 x 12	3.38
20	4,000	200 x 20	3.85
25	4,000	200 x 20	4.46
30	3,600	200 x 18	5.04
35	2,400	200 x 12	5.62
40	2,400	200 x 12	6.20
45	1,500	100 x 15	6.81
50	1,500	100 x 15	7.42
M6 x 8	4,000	200 x 20	4.01
10	4,000	200 x 20	4.32
12	4,000	200 x 20	4.61
15	4,000	200 x 20	5.05
16	4,000	200 x 20	5.32
20	3,000	200 x 15	6.00
25	3,000	200 x 15	6.86
30	2,400	200 x 12	7.69
35	1,500	100 x 15	8.56
40	1,600	200 x 8	9.41
45	1,200	100 x 12	10.19
50	1,200	100 x 12	11.07

ステンレス タッピンねじ 1種A型

ナベ 

(JIS B1122 付属書に基く)

サイズ	小箱詰		重量 kg/1000
	カートン入数	(小箱入数×小箱数)	
M4 x 10	24,000	1000 x 24	1.10
12	24,000	1000 x 24	1.24
16	18,000	1000 x 18	1.51
20	12,000	500 x 24	1.79
25	12,000	500 x 24	2.14
30	9,000	500 x 18	2.48
35	9,000	500 x 18	2.83
40	4,800	200 x 24	3.45
45	4,800	200 x 24	3.65
50	4,800	200 x 24	3.86

Ⅲ 

(JIS B1122 付属書に基く)

サイズ	小箱詰		重量 kg/1000
	カートン入数	(小箱入数×小箱数)	
M4 x 10	24,000	1000 x 24	0.86
12	24,000	1000 x 24	1.00
16	18,000	1000 x 18	1.28
20	12,000	500 x 24	1.57
25	12,000	500 x 24	1.92
30	9,000	500 x 18	2.27
35	9,000	500 x 18	2.62
40	4,800	200 x 24	2.98
45	4,800	200 x 24	3.33
50	4,800	200 x 24	3.68

トラス 

(JIS B1122 付属書に基く)

サイズ	小箱詰		重量 kg/1000
	カートン入数	(小箱入数×小箱数)	
M4 x 10	18,000	1000 x 18	1.50
12	18,000	1000 x 18	1.64
16	12,000	500 x 24	1.92
20	12,000	500 x 24	2.21
25	9,000	500 x 18	2.56
30	9,000	500 x 18	2.91
35	4,800	200 x 24	3.26
40	4,800	200 x 24	3.52
45	3,600	200 x 18	3.92
50	3,600	200 x 18	4.32

U ボルト 一般用

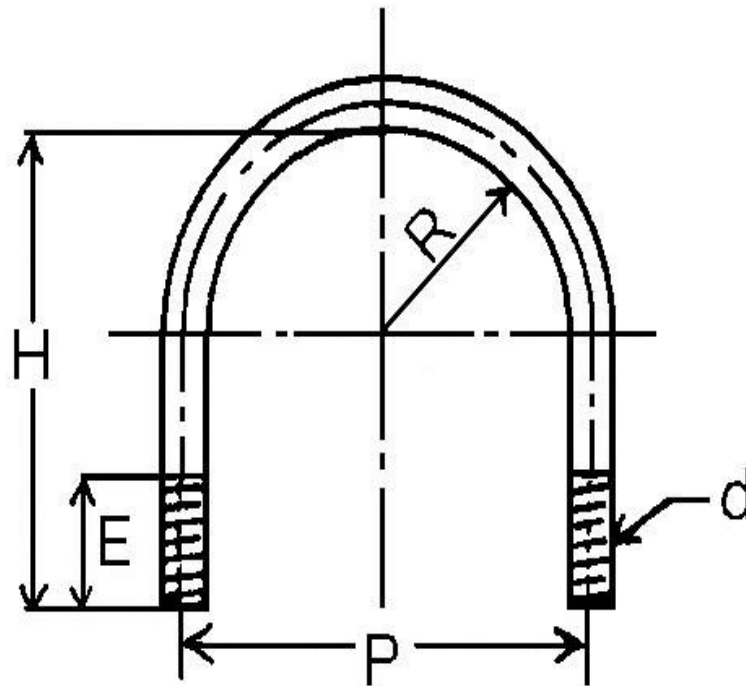

Dia	M6				M8			M10 (W3/8)			M12 (W1/2)			M16			M20				
	Nominal	R	P	H	E	P	H	E	P	H	E	P	H	E	P	H	E	P	H	E	
8A	7.5	21	27	15																	
10A	9.5	25	33	18	27	38	24	28	43	28											
15A	12	30	36	18	31	42	24	34	46	30											
20A	15	34	42	18	37	48	24	40	51	30											
25A	18	41	49	25	44	54	25	46	59	30											
32A	23	51	57	25	52	62	30	56	68	30											
40A	26	57	68	25	59	67	30		74	30											
50A	32	70	80	30	72	80	30	74	85	30											
65A	40				86	96	30	88	107	35	90	107	45								
80A	46							101	117	35	103	119	45								
90A	52							115	132	35	116	131	45								
100A	59							126	145	35	129	150	45	134	151	60					
125A	72							152	175	40	154	175	45	160	175	60					
150A	85							180	200	40	182	200	45	186	202	60					
200A	111										232	252	45	236	254	60	239	263	70		
250A	137										282	307	50	286	308	60	289	315	70		
300A	162										332	360	50	341	368	70	344	371	80		

ステンレス Uボルト 一般用



サイズ	バラ詰	小箱詰		重量 kg/1000
	カートン入数	カートン入数	(小箱入数×小箱数)	
M6 x 8 A	-	900	100 x 9	12.50
10A	-	900	100 x 9	15.40
15A	-	900	100 x 9	17.00
20A	-	900	100 x 9	19.20
25A	-	720	80 x 9	21.70
32A	-	540	60 x 9	25.60
40A	-	450	50 x 9	28.00
50A	-	360	40 x 9	33.00
M8 x 10A	-	720	80 x 9	30.90
15A	-	720	80 x 9	33.90
20A	-	540	60 x 9	39.30
25A	-	450	50 x 9	43.20
32A	-	360	40 x 9	49.90
40A	-	270	30 x 9	55.00
50A	-	225	25 x 9	64.00
65A	-	225	25 x 9	77.50
M10 x 10A	-	450	50 x 9	53.80
15A	-	360	40 x 9	60.00
20A	-	270	30 x 9	67.20
25A	-	270	30 x 9	75.00
32A	-	225	25 x 9	85.40
40A	-	225	25 x 9	93.00
50A	-	180	20 x 9	108.00
65A	-	135	15 x 9	128.00
80A	-	135	15 x 9	144.00
90A	100	-	-	158.00
100A	80	-	-	174.00
125A	60	-	-	206.00
150A	55	-	-	240.00
M12 x 65A	100	-	-	195.00
80A	60	-	-	220.00
90A	55	-	-	242.00
100A	50	-	-	267.00
125A	50	-	-	313.00
150A	50	-	-	359.00
200A	50	-	-	455.00
250A	35	-	-	547.00
300A	25	-	-	639.00

ステンレス Uボルト 一般用



サイズ	バラ詰	小箱詰		重量 kg/1000
	カートン入数	カートン入数	(小箱入数×小箱数)	
M16 x 100A	40	-	-	520.00
125A	30	-	-	611.00
150A	20	-	-	696.00
200A	25	-	-	865.00
250A	20	-	-	1,035.00
300A	10	-	-	1,203.00
M20 x 200A	15	-	-	1,360.00
250A	15	-	-	1,620.00
300A	8	-	-	1,880.00
W3/8 x 15A	-	360	40 x 9	51.50
20A	-	270	30 x 9	58.10
25A	-	270	30 x 9	64.40
32A	-	225	25 x 9	74.00
40A	-	225	25 x 9	80.50
50A	-	180	20 x 9	93.00
65A	-	135	15 x 9	110.00
80A	-	135	15 x 9	124.00
90A	100	-	-	136.00
100A	80	-	-	150.00
125A	60	-	-	177.00
150A	55	-	-	210.00
W1/2 x 65A	100	-	-	207.00
80A	60	-	-	233.00
100A	50	-	-	282.00
125A	50	-	-	330.00
150A	50	-	-	380.00
200A	50	-	-	480.00
250A	35	-	-	578.00

ステンレス 六角穴付きボルト

強度区分 A2-70

サイズ	ねじ	小箱詰		重量 kg/1000
		カートン入数	(小箱入数x小箱数)	
M3 x 6	全	14,000	500 x 28	0.73
8	全	14,000	500 x 28	0.82
10	全	14,000	500 x 28	0.90
12	全	14,000	500 x 28	0.99
15	全	12,000	500 x 24	1.15
16	全	12,000	500 x 24	1.21
18	全	12,000	500 x 24	1.32
20	全	12,000	500 x 24	1.43
25	18	6,000	500 x 12	1.70
30	18	6,000	500 x 12	1.98
M4 x 6	全	10,000	500 x 20	1.50
8	全	10,000	500 x 20	1.65
10	全	10,000	500 x 20	1.80
12	全	10,000	500 x 20	1.95
14	全	5,000	500 x 10	2.12
15	全	5,000	500 x 10	2.20
16	全	5,000	500 x 10	2.30
18	全	5,000	500 x 10	2.40
20	全	5,000	500 x 10	2.69
25	全	5,000	500 x 10	3.19
30	20	3,000	300 x 10	3.68
35	20	3,000	300 x 10	4.18
40	20	3,000	300 x 10	4.67
M5 x 10	全	6,400	400 x 16	3.10
12	全	6,400	400 x 16	3.34
14	全	4,000	400 x 10	3.59
15	全	4,000	400 x 10	3.71
16	全	4,000	400 x 10	3.85
18	全	4,000	400 x 10	4.00
20	全	4,000	400 x 10	4.44
25	全	3,000	300 x 10	5.21
30	22	3,000	300 x 10	5.98
M6 x 10	全	4,000	200 x 20	4.35
12	全	4,000	200 x 20	4.69
14	全	4,000	200 x 20	5.15
15	全	3,200	200 x 16	5.38
16	全	3,200	200 x 16	5.57
18	全	3,200	200 x 16	5.76
20	全	3,200	200 x 16	6.34
25	全	2,400	200 x 12	7.45
30	全	2,400	200 x 12	8.56
35	24	2,400	200 x 12	9.67
40	24	1,600	200 x 8	10.77
45	24	1,600	200 x 8	11.88
50	24	1,600	200 x 8	12.99

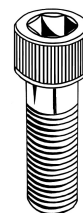

ステンレス 六角穴付きボルト

強度区分 A2-70

サイズ	ねじ	小箱詰		重量 kg/1000
		カートン入数	(小箱入数×小箱数)	
M8 x 15	全	1,600	100 x 16	11.63
16	全	1,600	100 x 16	11.94
18	全	1,600	100 x 16	12.25
20	全	1,600	100 x 16	13.19
22	全	1,200	100 x 12	13.91
25	全	1,200	100 x 12	15.00
30	全	1,200	100 x 12	16.98
35	全	1,200	100 x 12	18.95
40	28	800	100 x 8	20.93
45	28	800	100 x 8	22.90
50	28	800	100 x 8	24.88
M10 x 16	全	1,000	100 x 10	19.27
18	全	800	100 x 8	20.66
20	全	800	100 x 8	22.04
22	全	800	100 x 8	23.03
25	全	800	100 x 8	24.51
30	全	600	50 x 12	27.46
35	全	600	50 x 12	30.57
40	全	600	50 x 12	33.13
45	32	500	50 x 10	36.22
50	32	500	50 x 10	39.30
55	32	400	50 x 8	42.39
60	32	400	50 x 8	45.47
65	32	400	50 x 8	48.56
70	32	320	40 x 8	51.64
75	32	320	40 x 8	54.73
M12 x 20	全	600	50 x 12	31.35
25	全	500	50 x 10	34.93
30	全	500	50 x 10	38.50
35	全	400	50 x 8	42.94
40	全	400	50 x 8	47.38
45	全	400	50 x 8	51.82
50	全	320	40 x 8	56.26
55	36	320	40 x 8	60.70
60	36	240	30 x 8	65.14
65	36	240	30 x 8	69.58
70	36	240	30 x 8	74.02
75	36	240	30 x 8	75.75
80	36	240	30 x 8	82.90
85	36	240	30 x 8	87.34
90	36	200	25 x 8	91.78
95	36	200	25 x 8	96.19
100	36	200	25 x 8	100.60

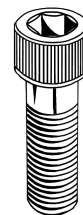

18-8 ステンレス 六角ボルト 全ねじ パシベート処理

サイズ	ねじ	小箱詰		重量 kg/1000
		カートン入数	(小箱入数x小箱数)	
M6 x 10	全	4,000	200 x 20	4.43
12	全	4,000	200 x 20	4.78
14	全	4,000	200 x 20	5.15
15	全	4,000	200 x 20	5.30
16	全	4,000	200 x 20	5.47
18	全	4,000	200 x 20	5.82
20	全	4,000	200 x 20	6.17
25	全	3,000	150 x 20	6.92
30	全	2,000	100 x 20	7.90
35	全	2,000	100 x 20	8.77
40	全	1,600	200 x 8	9.64
45	全	1,600	200 x 8	10.51
50	全	1,200	150 x 8	11.16
55	全	1,200	150 x 8	12.24
60	全	1,200	150 x 8	13.11
65	全	1,200	150 x 8	13.98
70	全	1,200	150 x 8	14.85
75	全	1,200	150 x 8	15.72
80	全	1,200	150 x 8	16.59
85	全	1,200	150 x 8	17.46
90	全	1,200	150 x 8	18.33
95	全	1,200	150 x 8	19.00
100	全	800	100 x 8	19.66
M8 x 10	全	1,600	200 x 8	9.37
12	全	1,600	200 x 8	10.00
15	全	1,600	200 x 8	10.99
16	全	1,600	200 x 8	11.24
18	全	1,600	200 x 8	12.10
20	全	1,600	200 x 8	12.54
22	全	1,600	200 x 8	13.40
25	全	1,600	200 x 8	13.94
30	全	1,600	200 x 8	15.65
35	全	1,200	200 x 6	17.22
40	全	1,200	200 x 6	18.79
45	全	900	150 x 6	20.36
50	全	800	100 x 8	21.71
55	全	800	100 x 8	23.51
60	全	600	100 x 6	25.08
65	全	600	100 x 6	26.65
70	全	600	100 x 6	28.22
75	全	600	100 x 6	29.79
80	全	600	100 x 6	31.36
85	全	600	100 x 6	32.93
90	全	600	100 x 6	34.50
95	全	600	100 x 6	35.88
100	全	600	100 x 6	37.26
110	全	500	100 x 5	40.79
120	全	500	100 x 5	43.93
130	全	500	100 x 5	47.07
140	全	400	100 x 4	50.21
150	全	400	100 x 4	53.36



18-8 ステンレス 六角ボルト 全ねじ パシベート処理

(JIS B1180 付属書に基く)

サイズ	ねじ	小箱詰		重量 kg/1000
		カートン入数		
M10 x 15	全	800	100 x 8	21.07
16	全	800	100 x 8	21.57
18	全	800	100 x 8	22.80
20	全	800	100 x 8	23.56
22	全	800	100 x 8	24.80
25	全	800	100 x 8	25.80
30	全	800	100 x 8	28.55
35	全	800	100 x 8	31.04
40	全	600	100 x 6	33.53
45	全	600	100 x 6	36.02
50	全	600	100 x 6	38.15
55	全	600	100 x 6	41.01
60	全	420	70 x 6	43.50
65	全	360	60 x 6	45.99
70	全	360	60 x 6	48.48
75	全	360	60 x 6	50.97
80	全	300	50 x 6	53.46
85	全	300	50 x 6	55.95
90	全	300	50 x 6	58.44
95	全	240	40 x 6	60.68
100	全	240	40 x 6	62.91
110	全	200	50 x 4	68.41
120	全	200	50 x 4	73.39
130	全	200	50 x 4	78.37
140	全	200	50 x 4	83.35
150	全	200	50 x 4	88.33
M12 x 15	全	800	100 x 8	30.12
20	全	600	100 x 6	33.73
25	全	600	100 x 6	37.04
30	全	600	100 x 6	40.95
35	全	600	100 x 6	44.56
40	全	400	50 x 8	48.17
45	全	400	50 x 8	51.78
50	全	400	50 x 8	55.05
55	全	300	50 x 6	59.00
60	全	300	50 x 6	62.61
65	全	300	50 x 6	66.21
70	全	300	50 x 6	69.82
75	全	240	40 x 6	73.43
80	全	240	40 x 6	77.04
85	全	240	40 x 6	80.65
90	全	240	40 x 6	84.26
95	全	250	50 x 5	87.66
100	全	250	50 x 5	91.05
110	全	200	50 x 4	98.69
120	全	200	50 x 4	105.90
130	全	200	50 x 4	113.10
140	全	160	40 x 4	120.30
150	全	160	40 x 4	127.50



18-8 ステンレス 六角ボルト 全ねじ パシベート処理

(JIS B1180 付属書に基く)

サイズ	ねじ	小箱詰		重量 kg/1000
		カートン入数	(小箱入数x小箱数)	
M14 x 25	全	480	80 x 6	53.80
30	全	420	70 x 6	58.74
35	全	420	70 x 6	63.91
40	全	360	60 x 6	69.95
M16 x 20	全	360	60 x 6	63.66
25	全	360	60 x 6	70.57
30	全	300	50 x 6	76.86
35	全	300	50 x 6	83.47
40	全	300	50 x 6	90.06
45	全	240	40 x 6	96.76
50	全	240	40 x 6	103.10
55	全	210	35 x 6	110.00
60	全	210	35 x 6	116.50
65	全	180	30 x 6	123.10
70	全	180	30 x 6	129.70
75	全	180	30 x 6	136.30
80	全	150	25 x 6	143.00
85	全	150	25 x 6	149.60
90	全	120	20 x 6	156.20
95	全	120	20 x 6	162.65
100	全	150	30 x 5	169.10
110	全	120	30 x 4	182.40
120	全	100	25 x 4	195.90
130	全	100	25 x 4	209.10
140	全	80	20 x 4	222.30
150	全	80	20 x 4	235.60
M20 x 25	全	150	25 x 6	129.40
30	全	120	20 x 6	140.50
35	全	120	20 x 6	150.90
40	全	120	20 x 6	161.20
45	全	120	20 x 6	171.60
50	全	120	20 x 6	181.40
55	全	120	20 x 6	192.30
60	全	120	20 x 6	202.60
65	全	90	15 x 6	213.00
70	全	90	15 x 6	223.40
75	全	90	15 x 6	233.70
80	全	90	15 x 6	244.10
85	全	90	15 x 6	254.45
90	全	90	15 x 6	264.80
95	全	90	15 x 6	275.10
100	全	80	20 x 4	285.40
110	全	60	15 x 4	306.30
120	全	60	15 x 4	326.90
130	全	60	15 x 4	347.60
140	全	60	15 x 4	368.30
150	全	60	15 x 4	389.00

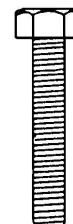

18-8 ステンレス 六角ボルト 全ねじ パシベート処理

(JIS B1180 付属書に基く)

サイズ	ねじ	小箱詰		重量 kg/1000
		カートン入数	(小箱入数x小箱数)	
M22 x 50	全	90	15 x 6	222.60
55	全	90	15 x 6	236.30
60	全	90	15 x 6	249.10
65	全	90	15 x 6	261.80
70	全	90	15 x 6	274.60
75	全	60	15 x 4	287.30
80	全	60	15 x 4	300.00
85	全	60	15 x 4	312.75
90	全	60	15 x 4	325.50
95	全	60	15 x 4	337.80
100	全	60	15 x 4	350.10
110	全	60	15 x 4	376.50
120	全	40	10 x 4	401.90
130	全	40	10 x 4	427.40
140	全	40	10 x 4	452.90
150	全	40	10 x 4	478.40
M24 x 50	全	90	15 x 6	278.30
55	全	60	10 x 6	294.10
60	全	60	10 x 6	309.00
65	全	60	10 x 6	323.90
70	全	60	10 x 6	338.90
75	全	60	10 x 6	353.80
80	全	60	15 x 4	368.70
85	全	60	15 x 4	383.65
90	全	60	15 x 4	398.60
95	全	60	15 x 4	413.75
100	全	40	10 x 4	428.90
110	全	40	10 x 4	458.30
120	全	40	10 x 4	488.20
130	全	40	10 x 4	518.00
140	全	40	10 x 4	547.90
150	全	40	10 x 4	577.80
W3/8 x 16	全	800	100 x 8	18.76
20	全	800	100 x 8	20.51
25	全	800	100 x 8	23.31
30	全	800	100 x 8	26.11
35	全	600	100 x 6	28.91
40	全	600	100 x 6	31.71
45	全	600	100 x 6	34.51
50	全	480	80 x 6	37.31
W1/2 x 20	全	600	100 x 6	42.58
25	全	540	90 x 6	47.12
30	全	480	80 x 6	52.07
35	全	420	70 x 6	56.07
40	全	400	50 x 8	62.02
50	全	300	50 x 6	71.98



18-8 ステンレス 六角ボルト 半ねじ パシベート処理

(JIS B1180 付属書に基く)

サイズ	ねじ	小箱詰		重量 kg/1000	
		カートン入数	(小箱入数x小箱数)		
胴細	M6 x 80	30mm	1,200	150 x 8	16.59
	90	30mm	1,200	150 x 8	18.33
	100	30mm	800	100 x 8	19.66
	110	40mm	800	100 x 8	21.36
	120	40mm	800	100 x 8	23.06
	130	40mm	800	100 x 8	24.76
	140	40mm	800	100 x 8	26.46
	150	40mm	800	100 x 8	28.16
M8 x 35	半	1,200	200 x 6	18.22	
40	半	1,200	200 x 6	20.19	
45	半	900	150 x 6	22.17	
50	半	800	100 x 8	24.14	
55	半	800	100 x 8	26.12	
60	半	600	100 x 6	28.09	
65	半	600	100 x 6	30.07	
70	半	600	100 x 6	32.02	
75	半	600	100 x 6	34.02	
80	半	600	100 x 6	35.99	
85	半	600	100 x 6	37.97	
90	半	600	100 x 6	39.94	
95	半	600	100 x 6	41.92	
100	半	600	100 x 6	43.89	
110	半	500	100 x 5	47.84	
120	半	500	100 x 5	51.79	
125	半	500	100 x 5	53.77	
130	半	500	100 x 5	55.74	
140	半	400	100 x 4	59.69	
150	半	400	100 x 4	63.64	
M10 x 35	半	800	100 x 8	31.98	
40	半	600	100 x 6	35.06	
45	半	600	100 x 6	38.14	
50	半	600	100 x 6	41.22	
55	半	600	100 x 6	44.30	
60	半	420	70 x 6	47.38	
65	半	360	60 x 6	50.46	
70	半	360	60 x 6	53.54	
75	半	360	60 x 6	56.62	
80	半	300	50 x 6	59.70	
85	半	300	50 x 6	62.88	
90	半	300	50 x 6	65.86	
95	半	240	40 x 6	68.94	
100	半	240	40 x 6	72.02	

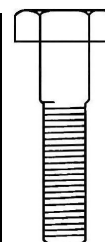

18-8 ステンレス 六角ボルト 半ねじ パシベート処理

(JIS B1180 付属書に基く)

サイズ	ねじ	小箱詰		重量 kg/1000
		カートン入数	(小箱入数x小箱数)	
M10 x 105	半	200	50 x 4	75.10
110	半	200	50 x 4	78.18
115	半	200	50 x 4	81.26
120	半	200	50 x 4	84.34
125	半	200	50 x 4	87.42
130	半	200	50 x 4	90.50
140	半	200	50 x 4	96.66
150	半	200	50 x 4	102.80
160	半	160	40 x 4	109.00
170	半	160	40 x 4	115.15
180	半	160	40 x 4	121.30
190	半	160	40 x 4	127.45
200	半	160	40 x 4	133.60
M12 x 40	半	400	50 x 8	49.75
45	半	400	50 x 8	54.19
50	半	400	50 x 8	58.63
55	半	300	50 x 6	63.07
60	半	300	50 x 6	67.51
65	半	300	50 x 6	71.95
70	半	300	50 x 6	76.39
75	半	240	40 x 6	80.83
80	半	240	40 x 6	85.27
85	半	240	40 x 6	89.71
90	半	240	40 x 6	94.15
95	半	250	50 x 5	98.58
100	半	250	50 x 5	103.00
105	半	200	50 x 4	107.45
110	半	200	50 x 4	111.90
115	半	200	50 x 4	116.35
120	半	200	50 x 4	120.80
125	半	200	50 x 4	125.25
130	半	200	50 x 4	129.70
140	半	160	40 x 4	138.60
150	半	160	40 x 4	147.50
160	半	120	30 x 4	156.30
170	半	120	30 x 4	165.20
180	半	120	30 x 4	174.10
190	半	120	30 x 4	183.00
200	半	120	30 x 4	191.90
M14 x 45	半	300	50 x 6	75.99
50	半	240	40 x 6	82.03

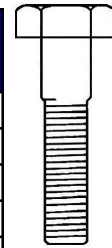

18-8 ステンレス 六角ボルト 半ねじ パシベート処理

(JIS B1180 付属書に基く)

サイズ	ねじ	小箱詰		重量 kg/1000
		カートン入数	(小箱入数×小箱数)	
M16 x 50	半	240	40 x 6	107.70
55	半	210	35 x 6	115.60
60	半	210	35 x 6	123.50
65	半	180	30 x 6	131.40
70	半	180	30 x 6	139.30
75	半	180	30 x 6	147.20
80	半	150	25 x 6	155.00
85	半	150	25 x 6	162.90
90	半	120	20 x 6	170.80
95	半	120	20 x 6	178.70
100	半	150	30 x 5	186.60
105	半	120	30 x 4	194.50
110	半	120	30 x 4	202.40
115	半	100	25 x 4	210.30
120	半	100	25 x 4	218.20
125	半	100	25 x 4	226.10
130	半	100	25 x 4	234.00
140	半	80	20 x 4	249.80
150	半	80	20 x 4	265.50
160	半	80	20 x 4	281.30
170	半	60	20 x 3	297.10
180	半	60	20 x 3	312.90
190	半	60	20 x 3	328.65
200	半	60	20 x 3	344.40
M20 x 60	半	120	20 x 6	208.70
65	半	90	15 x 6	221.00
70	半	90	15 x 6	233.40
75	半	90	15 x 6	245.70
80	半	90	15 x 6	258.00
85	半	90	15 x 6	270.40
90	半	90	15 x 6	282.70
95	半	90	15 x 6	295.05
100	半	80	20 x 4	307.40
105	半	60	15 x 4	319.73
110	半	60	15 x 4	332.05
115	半	60	15 x 4	344.38
120	半	60	15 x 4	356.70
125	半	60	15 x 4	369.08
130	半	60	15 x 4	381.45
140	半	60	15 x 4	406.20
150	半	60	15 x 4	430.70
160	半	45	15 x 3	455.30
170	半	45	15 x 3	479.95
180	半	45	15 x 3	504.60
190	半	45	15 x 3	529.30
200	半	45	15 x 3	554.00

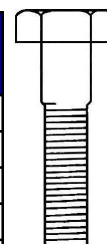

18-8 ステンレス 六角ボルト 半ねじ パシベート処理

(JIS B1180 付属書に基く)

サイズ	ねじ	小箱詰		重量 kg/1000
		カートン入数	(小箱入数x小箱数)	
M22 x 60	半	90	15 x 6	253.70
65	半	90	15 x 6	268.60
70	半	90	15 x 6	283.50
75	半	60	15 x 4	298.40
80	半	60	15 x 4	313.30
85	半	60	15 x 4	328.20
90	半	60	15 x 4	343.20
95	半	60	15 x 4	358.10
100	半	60	15 x 4	373.00
110	半	60	15 x 4	402.85
120	半	40	10 x 4	432.70
130	半	40	10 x 4	462.55
140	半	40	10 x 4	492.40
150	半	40	10 x 4	522.20
160	半	30	10 x 3	552.00
170	半	30	10 x 3	581.85
180	半	30	10 x 3	611.70
190	半	30	10 x 3	641.55
200	半	30	10 x 3	671.40
M24 x 70	半	60	10 x 6	349.40
75	半	60	10 x 6	367.20
80	半	60	15 x 4	384.90
85	半	60	15 x 4	402.70
90	半	60	15 x 4	420.40
95	半	60	15 x 4	438.15
100	半	40	10 x 4	455.90
110	半	40	10 x 4	491.45
120	半	40	10 x 4	527.00
130	半	40	10 x 4	562.50
140	半	40	10 x 4	598.00
150	半	40	10 x 4	633.50
160	半	30	10 x 3	669.00
170	半	30	10 x 3	704.50
180	半	30	10 x 3	740.00
190	半	30	10 x 3	775.50
200	半	30	10 x 3	811.00
W1/2 x 45	半	320	40 x 8	67.00
50	半	300	50 x 6	71.98
W5/8 x 50	半	210	35 x 6	120.00
55	半	180	30 x 6	127.70
60	半	180	30 x 6	135.50
65	半	150	25 x 6	143.30
70	半	150	25 x 6	151.05
75	半	150	25 x 6	158.80

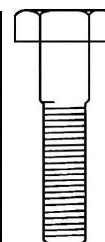

18-8 ステンレス 六角ボルト 半ねじ パシベート処理

熱間鍛造後切削

(JIS B1180 付属書に基く)

サイズ	ねじ	小箱詰		重量 kg/1000
		カートン入数	(小箱入数x小箱数)	
M30 x 80	半	40	10 x 4	661.60
85	半	40	10 x 4	689.30
90	半	32	8 x 4	717.10
95	半	32	8 x 4	744.85
100	半	32	8 x 4	772.60
105	半	32	8 x 4	800.33
110	半	32	8 x 4	828.05
115	半	32	8 x 4	855.78
120	半	28	7 x 4	883.50
125	半	28	7 x 4	911.25
130	半	28	7 x 4	939.00
140	半	28	7 x 4	994.50
150	半	24	6 x 4	1,050.00
160	半	24	6 x 4	1,105.00
170	半	24	6 x 4	1,161.00
180	半	18	6 x 3	1,217.00
190	半	18	6 x 3	1,272.50
200	半	18	6 x 3	1,328.00
210	半	12	4 x 3	1,383.00
220	半	12	4 x 3	1,438.00
230	半	12	4 x 3	1,493.50
240	半	12	4 x 3	1,549.00
250	半	12	4 x 3	1,605.00
260	半	12	4 x 3	1,661.00
270	半	12	4 x 3	1,716.00
280	半	12	4 x 3	1,771.00
290	半	12	4 x 3	1,826.50
300	半	8	4 x 2	1,882.00
M36 x 90	半	12	4 x 3	1,102.00
100	半	12	4 x 3	1,182.00
110	半	12	4 x 3	1,262.00
120	半	12	4 x 3	1,342.00
130	半	12	4 x 3	1,422.00
140	半	8	4 x 2	1,502.00
150	半	8	4 x 2	1,582.00
160	半	8	4 x 2	1,662.00
170	半	8	4 x 2	1,742.00
180	半	8	4 x 2	1,822.00
190	半	8	4 x 2	1,901.50
200	半	8	4 x 2	1,981.00

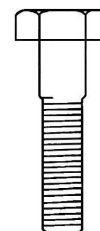

長尺ボルト 18-8 ステンレス 六角ボルト 半ねじ バシペート処理

(JIS B1180 付属書に基く)

サイズ	ねじ長 (参考値)	ポリ袋詰		重量 kg/1000
		カートン入数	(ポリ袋入数×袋数)	
M10 x 205	32	150	15 x 10	136.68
210	32	150	15 x 10	139.76
220	45	150	15 x 10	146.44
230	45	140	14 x 10	152.56
235	45	140	14 x 10	155.62
240	45	140	14 x 10	158.68
245	45	130	13 x 10	161.74
250	45	130	13 x 10	164.80
260	45	130	13 x 10	170.92
270	45	120	12 x 10	177.04
280	45	120	12 x 10	183.16
290	45	110	11 x 10	189.28
300	45	110	11 x 10	195.40
M12 x 205	36	110	11 x 10	196.35
210	36	110	11 x 10	200.80
215	36	100	10 x 10	205.25
220	49	100	10 x 10	209.70
225	49	100	10 x 10	214.15
230	49	100	10 x 10	218.60
235	49	90	9 x 10	223.05
240	49	90	9 x 10	227.50
245	49	90	9 x 10	231.95
250	49	90	9 x 10	236.40
260	49	90	9 x 10	245.30
270	49	80	8 x 10	254.20
280	49	80	8 x 10	263.10
290	49	80	8 x 10	272.00
300	49	80	8 x 10	280.90
M16 x 205	44	60	6 x 10	352.30
210	44	60	6 x 10	360.20
220	57	60	6 x 10	376.00
225	57	60	6 x 10	383.90
230	57	60	6 x 10	391.80
235	57	50	5 x 10	399.70
240	57	50	5 x 10	407.60
245	57	50	5 x 10	415.48
250	57	50	5 x 10	423.35
260	57	50	5 x 10	439.10
270	57	50	5 x 10	454.90
280	57	50	5 x 10	470.70
290	57	50	5 x 10	486.45
300	57	50	5 x 10	502.20

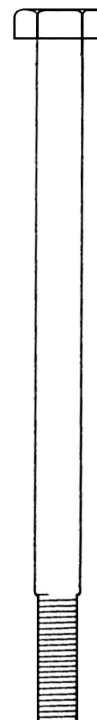

長尺ボルト 18-8 ステンレス 六角ボルト 半ねじ バシベート処理

(JIS B1180 付属書に基く)

サイズ	ねじ長 (参考値)	ポリ袋詰		重量 kg/1000
		カートン入数	(ポリ袋入数×袋数)	
M20 x 210	52	40	4 x 10	578.65
220	65	40	4 x 10	603.30
230	65	40	4 x 10	627.95
240	65	40	4 x 10	652.60
250	65	30	3 x 10	677.25
260	65	30	3 x 10	701.90
270	65	30	3 x 10	726.55
280	65	30	3 x 10	751.20
290	65	30	3 x 10	775.90
300	65	30	3 x 10	800.60
M22 x 210	56	30	3 x 10	701.25
220	69	30	3 x 10	731.10
230	69	30	3 x 10	760.95
240	69	30	3 x 10	790.80
250	69	20	2 x 10	820.60
260	69	20	2 x 10	850.40
270	69	20	2 x 10	880.25
280	69	20	2 x 10	910.10
290	69	20	2 x 10	939.95
300	69	20	2 x 10	969.80
M24 x 210	60	20	2 x 10	846.55
220	73	20	2 x 10	882.10
230	73	20	2 x 10	917.60
250	73	20	2 x 10	988.60
260	73	20	2 x 10	1,024.10
270	73	20	2 x 10	1,059.60
280	73	20	2 x 10	1,095.10
290	73	20	2 x 10	1,130.60
300	73	20	2 x 10	1,166.10

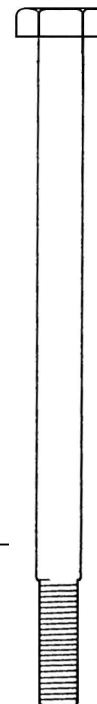

ねじ長さは参考値です。メーカーにより異なる場合がございます。

SUS316/316L ステンレス 六角ボルト パシベート処理

"A 4" 刻印付 (A4刻印が無くなり次第、316L刻印になります。)(JIS B1180 付属書に基く)

サイズ	ねじ	小箱詰		重量 kg/1000
		カートン入数	(小箱入数x小箱数)	
M8 x 20	全	1,600	200 x 8	12.54
25	全	1,600	200 x 8	13.95
30	全	1,600	200 x 8	15.65
35	全	1,200	200 x 6	17.22
40	全	1,200	200 x 6	18.79
45	全	900	150 x 6	20.36
50	全	800	100 x 8	21.71
55	半	800	100 x 8	26.12
60	半	600	100 x 6	28.09
65	半	600	100 x 6	30.07
70	半	600	100 x 6	32.02
75	半	600	100 x 6	34.02
80	半	600	100 x 6	35.99
85	半	600	100 x 6	37.97
90	半	600	100 x 6	39.94
100	半	600	100 x 6	43.89
M10 x 20	全	800	100 x 8	23.56
25	全	800	100 x 8	25.80
30	全	800	100 x 8	28.55
35	全	800	100 x 8	31.04
40	半	600	100 x 6	35.06
45	半	600	100 x 6	38.14
50	半	600	100 x 6	41.22
55	半	600	100 x 6	44.30
60	半	420	70 x 6	47.38
65	半	360	60 x 6	50.46
70	半	360	60 x 6	53.54
75	半	360	60 x 6	56.62
80	半	300	50 x 6	59.70
85	半	300	50 x 6	62.88
90	半	300	50 x 6	65.86
100	半	240	40 x 6	72.02
110	半	200	50 x 4	78.18
120	半	200	50 x 4	84.34
130	半	200	50 x 4	90.50
140	半	200	50 x 4	96.66
150	半	200	50 x 4	102.80

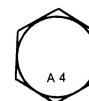

SUS316/316L ステンレス 六角ボルト パシベート処理

" A 4 " 刻印付 (A4刻印が無くなり次第、316L刻印になります。)(JIS B1180 付属書に基く)

サイズ	ねじ	小箱詰		重量 kg/1000
		カートン入数	(小箱入数x小箱数)	
M12 x 20	全	600	100 x 6	33.73
25	全	600	100 x 6	37.04
30	全	600	100 x 6	40.95
35	全	600	100 x 6	44.65
40	半	400	50 x 8	49.75
45	半	400	50 x 8	54.19
50	半	400	50 x 8	58.63
55	半	300	50 x 6	63.07
60	半	300	50 x 6	67.51
65	半	300	50 x 6	71.95
70	半	300	50 x 6	76.36
75	半	240	40 x 6	80.83
80	半	240	40 x 6	85.27
85	半	240	40 x 6	89.71
90	半	240	40 x 6	94.15
100	半	250	50 x 5	103.00
110	半	200	50 x 4	111.90
120	半	200	50 x 4	120.80
130	半	200	50 x 4	129.70
140	半	160	40 x 4	138.60
150	半	160	40 x 4	147.50
M16 x 30	全	300	50 x 6	76.86
35	全	300	50 x 6	83.47
40	全	300	50 x 6	90.06
45	全	240	40 x 6	96.76
50	半	240	40 x 6	107.70
55	半	210	35 x 6	115.60
60	半	210	35 x 6	123.50
65	半	180	30 x 6	131.40
70	半	180	30 x 6	139.30
75	半	180	30 x 6	147.20
80	半	150	25 x 6	155.00
85	半	150	25 x 6	162.90
90	半	120	20 x 6	170.80
95	半	120	20 x 6	178.70
100	半	150	25 x 6	186.60
110	半	120	30 x 4	202.40
120	半	100	25 x 4	218.20
130	半	100	25 x 4	234.00
140	半	80	20 x 4	249.80
150	半	80	20 x 4	265.50

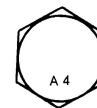

SUS316/316L ステンレス 六角ボルト パシベート処理

" A 4 " 刻印付 (A4刻印が無くなり次第、316L刻印になります。)(JIS B1180 付属書に基く)

サイズ	ねじ	小箱詰		重量 kg/1000
		カートン入数	(小箱入数x小箱数)	
M20 x 40	全	120	20 x 6	161.20
45	全	120	20 x 6	171.60
50	全	120	20 x 6	181.40
55	全	120	20 x 6	192.30
60	半	120	20 x 6	208.70
65	半	90	15 x 6	221.00
70	半	90	15 x 6	233.40
75	半	90	15 x 6	245.70
80	半	90	15 x 6	258.00
85	半	90	15 x 6	270.40
90	半	90	15 x 6	282.70
95	半	90	15 x 6	295.05
100	半	90	15 x 6	307.40
110	半	60	15 x 4	332.05
120	半	60	15 x 4	356.70
130	半	60	15 x 4	381.45
140	半	60	15 x 4	406.20
150	半	60	15 x 4	430.70
M22 x 60	半	90	15 x 6	253.70
65	半	90	15 x 6	268.60
70	半	90	15 x 6	283.50
75	半	60	15 x 4	298.40
80	半	60	15 x 4	313.30
85	半	60	15 x 4	328.20
90	半	60	15 x 4	343.20
100	半	60	15 x 4	373.00
110	半	60	15 x 4	402.85
120	半	40	10 x 4	432.70
130	半	40	10 x 4	462.55
140	半	40	10 x 4	492.40
150	半	40	10 x 4	522.20
M24 x 70	半	60	10 x 6	349.40
75	半	60	10 x 6	367.20
80	半	60	15 x 4	384.90
85	半	60	15 x 4	402.70
90	半	60	15 x 4	420.40
100	半	40	10 x 4	455.90
110	半	40	10 x 4	491.45
120	半	40	10 x 4	527.00
130	半	40	10 x 4	562.50
140	半	40	10 x 4	598.00
150	半	40	10 x 4	633.50

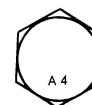

18-8 ステンレス 六角コーチスクリュー 半ねじ パシベート処理

サイズ	頭部 平径 (S)	小箱詰		重量 kg/1000
		カートン入数	(小箱入数×小箱数)	
M6 x 40	10	1,800	90 x 20	8.34
50	10	1,400	70 x 20	9.80
65	10	1,200	150 x 8	11.90
75	10	960	120 x 8	14.50
M8 x 40	13	1,120	140 x 8	16.30
50	13	960	120 x 8	19.60
65	13	640	80 x 8	23.00
75	13	560	70 x 8	25.40
90	13	480	80 x 6	30.00
100	13	480	80 x 6	32.96
M10 x 40	17	800	100 x 8	28.80
50	17	560	70 x 8	32.10
65	17	360	60 x 6	38.50
75	17	300	50 x 6	42.90
90	17	300	50 x 6	50.10
100	17	300	50 x 6	55.62
125	17	200	50 x 4	69.53
150	17	180	45 x 4	79.86
M12 x 40	19	480	80 x 6	39.45
50	19	420	70 x 6	47.60
65	19	300	50 x 6	56.50
75	19	240	40 x 6	62.77
90	19	210	35 x 6	73.40
100	19	210	35 x 6	80.23
125	19	140	35 x 4	98.45
150	19	140	35 x 4	117.15

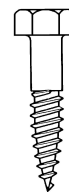

18-8 ステンレス 長ねじ（寸切ボルト）

サイズ	パレット入数	(本数 × 結束数)	重量 kg/1000
W3/8-16 x 1000	2,000	50 x 40	440.00
W3/8-16 x 2000	1,000	25 x 40	880.00
W1/2-12 x 1000	1,000	25 x 40	800.00
W1/2-12 x 2000	525	15 x 35	1,600.00
M6-1.0 x 1000	4,000	100 x 40	176.00
M8-1.25 x 1000	2,000	50 x 40	320.00
M10-1.5 x 1000	1,500	50 x 30	580.00
M12-1.75 x 1000	1,000	25 x 40	710.00
M16-2.0 x 1000	600	15 x 40	1,320.00
M20-2.5 x 1000	400	10 x 40	2,050.00
M24-3.0 x 1000	200	5 x 40	2,960.00
M30-3.5 x 1000	200	5 x 40	4,693.00
M36-4.0 x 1000	120	3 x 40	6,797.00



※ケース単位の取り扱いになります。

アイボルト・足長アイボルト



サイズ	バラ詰	小箱詰		重量 kg/1000	生地	ユニクロ	クロメート	ステンレス
	カートン入数	カートン入数	(小箱入数×小箱数)					
M6	-	900	150 x 6	20.49	-	-	-	○
M8	-	600	100 x 6	33.67	○	○	-	○
M10	-	300	50 x 6	63.97	○	○	○	○
M12	-	150	25 x 6	128.70	○	○	-	○
M16	-	90	15 x 6	228.70	○	○	○	○
M20	-	60	10 x 6	107.60	○	○	-	○
M24	30	-	-	793.30	○	○	○	-
M30	15	-	-	1,581.00	○	○	○	-
M36	8	-	-	2,917.00	○	○	-	-
M42	5	-	-	4,363.00	○	○	-	-
M48	3	-	-	6,370.00	○	○	-	-
W3/8	-	300	50 x 6	63.40	○	-	-	-
W1/2	-	150	25 x 6	130.00	○	○	-	-
W5/8	-	90	15 x 6	230.00	○	-	-	-
★W3/8x30	-	210	35 x 6	74.74	-	-	-	○
★W3/8x50	-	210	35 x 6	83.00	-	○	-	○
★W1/2x50	-	90	15 x 6	136.20	-	○	-	-

★ は新サイズです。

アイナット



サイズ	バラ詰	小箱詰		702.4 kg/1000	生地	ユニクロ	ステンレス
	カートン入数	カートン入数	(小箱入数×小箱数)				
M6	-	900	150 x 6	19.80	-	-	○
M8	-	600	100 x 6	33.00	○	○	○
M10	-	300	50 x 6	57.50	○	○	○
M12	-	150	25 x 6	123.80	○	○	○
M16	-	90	15 x 6	221.00	○	○	○
M20	-	60	10 x 6	383.00	○	○	○
M24	30	-	-	865.00	○	-	-
M30	15	-	-	1,730.00	○	-	-
W3/8	-	300	50 x 6	57.00	○	○	○
W1/2	-	150	25 x 6	120.00	○	○	

ボルト・ナットセット

生地

サイズ	カートン入数	重量 kg/1000
M24 x 70	60	456.90
M24 x 80	60	479.20
M24 x 90	50	526.80
M24 x 100	50	562.30
M24 x 110	40	597.85
M24 x 120	40	633.40
M24 x 130	35	668.90
M24 x 150	30	737.90

ユニクロ

サイズ	カートン入数	重量 kg/1000
M24 x 70	60	456.90
M24 x 80	60	479.20
M24 x 90	50	526.80
M24 x 100	50	562.30
M24 x 110	40	597.85
M24 x 120	40	633.40
M24 x 130	35	668.90
M24 x 140	35	702.40
M24 x 150	30	737.90

18-8 ステンレス 六角ナット 1種 パシベート処理

"304" 刻印付(一部) (M6以上コート付) (JIS B1181 付属書に基く)

サイズ	刻印	小箱詰		重量 kg/1000
		カートン入数	(小箱入数×小箱数)	
M3	-	60,000	3,000 x 20	0.34
M4	-	30,000	1,500 x 20	0.80
M5	-	20,000	1000 x 20	1.20
M6	304	12,000	1,500 x 8	2.42
M8	304	4,800	600 x 8	5.43
M10	304	2,400	300 x 8	11.34
M12	304	1,600	200 x 8	16.51
M14	304	1,040	130 x 8	24.24
M16	304	800	100 x 8	33.28
M18	304	480	60 x 8	47.62
M20	304	400	50 x 8	62.19
M22	304	320	40 x 8	76.33
M24	304	240	30 x 8	106.40
W3/8	-	2,400	300 x 8	11.34
W1/2	-	1,200	150 x 8	20.52
W5/8	-	640	80 x 8	40.74
W3/4	-	320	40 x 8	77.86
M27	304	144	24 x 6	160.60
M30	304	108	18 x 6	223.20
M33	304	90	15 x 6	280.40
M36	304	60	10 x 6	384.10
M42	304	36	6 x 6	634.40
M48	304	24	6 x 4	952.70
M52	304	12	6 x 2	1,175.00
M56	304	10	5 x 2	1,403.00
M60	304	8	4 x 2	1,650.00
M64	304	6	3 x 2	1,935.00

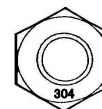

18-8 ステンレス 六角ナット 2種 パシベート処理

刻印なし(コート付) (JIS B1181 付属書に基く)

サイズ	刻印	小箱詰		重量 kg/1000
		カートン入数	(小箱入数×小箱数)	
M6	-	12,000	1,500 x 8	2.42
M8	-	4,800	600 x 8	5.43
M10	-	2,400	300 x 8	11.34
M12	-	1,600	200 x 8	16.51
M16	-	800	100 x 8	33.28
M20	-	400	50 x 8	62.19



18-8 ステンレス 六角ナット 3種 パシベート処理 刻印なし（コート付）

(JIS B1181 付属書に基く)

サイズ	刻印	小箱詰		重量 kg/1000
		カートン入数	(小箱入数×小箱数)	
M6	-	16,000	2,000 × 8	1.63
M8	-	6,400	800 × 8	3.74
M10	-	3,600	450 × 8	7.90
M12	-	2,400	300 × 8	10.86
M16	-	1,200	150 × 8	23.77
M20	-	560	70 × 8	44.56



SUS316 ステンレス 六角ナット 1種 パシベート処理 "316" 刻印付（コート付）

(JIS B1181 付属書に基く)

サイズ	刻印	小箱詰		重量 kg/1000
		カートン入数	(小箱入数×小箱数)	
M8	316	4,800	600 × 8	5.43
M10	316	2,400	300 × 8	11.34
M12	316	1,600	200 × 8	16.51
M16	316	800	100 × 8	33.28
M20	316	400	50 × 8	62.19



SUS316L ステンレス 六角ナット 1種 パシベート処理 "316L" 刻印付（コート付）

(JIS B1181 付属書に基く)

サイズ	刻印	小箱詰		重量 kg/1000
		カートン入数	(小箱入数×小箱数)	
M8	316L	4,800	600 × 8	5.43
M10	316L	2,400	300 × 8	11.34
M12	316L	1,600	200 × 8	16.51
M16	316L	800	100 × 8	33.28
M20	316L	400	50 × 8	62.19
M22	316L	320	40 × 8	76.33
M24	316L	240	30 × 8	106.40



ステンレス 六角ナット UNC-2B "\$" 刻印付（コート付）

サイズ	刻印	小箱詰		重量 kg/1000
		カートン入数	(小箱入数×小箱数)	
3/8-16	\$	3,200	400 × 8	6.98
1/2-13	\$	1,200	150 × 8	16.35
5/8-11	\$	640	80 × 8	31.81
3/4-10	\$	400	50 × 8	50.12
7/8-9	\$	240	30 × 8	80.76



18-8 ステンレス 六角袋ナット ツーピース

サイズ	小箱詰		重量 kg/1000
	カートン入数	(小箱入数×小箱数)	
M4	27,000	1,500 x 18	0.83
M5	18,000	1,000 x 18	1.26
M6	9,000	500 x 18	2.50
M8	4,000	500 x 8	5.60
M10	1,600	200 x 8	12.50
M12	1,200	150 x 8	18.50
M16	600	100 x 6	34.25
M20	300	50 x 6	63.85
W3/8	1,600	200 x 8	12.31



18-8 ステンレス 高ナット

サイズ	小箱詰		重量 kg/1000
	カートン入数	(小箱入数×小箱数)	
M6 x 20	3,200	400x8	10.00
25	2,800	350x8	12.40
30	2,000	250x8	15.00
M8 x 20	1,760	220x8	15.00
25	1,440	180x8	19.00
30	1,200	150x8	23.00
40	960	120x8	30.00
50	720	90x8	38.00
M10 x 20	1,200	150x8	27.00
25	960	120x8	34.00
30	800	100x8	41.00
40	560	70x8	55.00
50	400	50x8	70.00
M12 x 20	1,000	125x8	32.00
25	800	100x8	40.00
30	640	80x8	48.00
40	480	60x8	64.00
50	360	45x8	81.00
M16 x 25	400	50x8	65.00
30	360	45x8	72.00
40	280	50x8	86.00
50	240	30x8	100.00
M20 x 30	240	30x8	122.00
40	160	20x8	162.00
50	128	16x8	202.00
W3/8 x 30	1,200	150x8	25.50
40	800	100x8	34.00
50	640	80x8	42.50



六角ナット 1種 (冷間ホーマーナット)



(JIS B1181 付属書に基く)

サイズ	小箱詰		重量 kg/1000	生地	ユニクロ	クロメート	3価 クロメート	ドブメッキ
	カートン入数	(小箱入数×小箱数)						
M6	15,000	1,500 x 10	2.42	-	○	-	-	-
M8	6,000	600 x 10	5.43	-	○	○	○	○
M10	3,000	300 x 10	11.34	-	○	-	○	○
M12	2,000	200 x 10	16.51	○	○	-	○	○
M14	1,300	130 x 10	24.24	-	○	-	-	-
M16	1,000	100 x 10	33.28	-	○	-	○	○
M18	700	70 x 10	47.62	-	○	-	-	-
M20	500	50 x 10	62.19	-	○	○	○	○
M22	400	40 x 10	76.33	-	○	-	○	○
M24	300	30 x 10	106.40	-	○	○	○	○
M27	200	20 x 10	160.60	-	○	-	-	-
M30	140	14 x 10	223.02	-	○	-	-	-
					-			
W3/8	3,000	300 x 10	11.34	-	○	-	-	○
W1/2	1,500	150 x 10	20.52	○	○	-	-	○
W5/8	800	80 x 10	40.74	-	○	-	-	-
W3/4	400	40 x 10	77.86	-	○	-	-	-
W7/8	300	30 x 10	97.45	-	○	-	-	-

※グレーの商品は、現在庫が無くなり次第廃番となります。

六角ナット 1種 熱間鍛造 上下面切削

サイズ	パラ詰	重量 kg/1000	生地	ユニクロ
	カートン入数			
M27	200	160.60	○	○
M30	140	223.20	○	○
M33	120	280.40	○	○
M36	80	384.10	○	○
M39	60	488.40	○	-
M42	40	634.40	○	○
M48	30	952.70	○	○



S45C 六角ナット 1種 (冷間ホーマーナット)



"S45C" 刻印付

(JIS B1181 付属書に基く)

サイズ	刻印	小箱詰		重量 kg/1000	生地
		カートン入数	(小箱入数×小箱数)		
M8	S45C	6,000	600 x 10	5.43	○
M10	S45C	3,000	300 x 10	11.34	○
M12	S45C	2,000	200 x 10	16.51	○
M16	S45C	1,000	100 x 10	33.28	○
M20	S45C	500	50 x 10	62.19	○
M22	S45C	400	40 x 10	76.33	○
M24	S45C	300	30 x 10	106.40	○
M27	S45C	200	50 x 4	160.60	○
M30	S45C	140	35 x 4	222.30	○

ユニクロ 高ナット

サイズ	小箱詰		重量 kg/1000
	カートン入数	(小箱入数×小箱数)	
W3/8×14×30	1,200	150×8	26.00
W3/8×14×40	800	100×8	34.50
W3/8×14×50	640	80×8	43.70

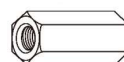

ユニクロ 高ナット (ポンチ付)

サイズ	小箱詰		重量 kg/1000
	カートン入数	(小箱入数×小箱数)	
W3/8×14×30	1,200	150×8	26.00
W3/8×14×40	800	100×8	34.50
W3/8×14×50	640	80×8	43.70

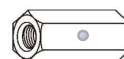

ユニクロ 高ナット 貫通穴2つ (ポンチ付)

サイズ	小箱詰		重量 kg/1000
	カートン入数	(小箱入数×小箱数)	
W3/8×14×40	800	100×8	34.00

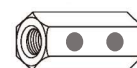

ステンレス ナイロン ロックナット (標準型) 白ナイロン コート付 (DIN 982)

サイズ	平径 × 全高	小箱詰		重量 kg/1000
		カートン入数	(小箱入数×小箱数)	
M5	8 × 6.3	8,000	800 × 10	1.52
M6	10 × 8.0	5,000	500 × 10	3.15
M8	13 × 9.5	2,500	250 × 10	5.90
M10	17 × 11.5	1,000	100 × 10	12.56
M12	19 × 14.0	800	80 × 10	18.65



ステンレス ナイロン ロックナット (薄型) 白ナイロン コート付 (DIN 985)

サイズ	平径 × 全高	小箱詰		重量 kg/1000
		カートン入数	(小箱入数×小箱数)	
M4	7 × 5	10,000	1,000 × 10	0.86
M5	8 × 5	10,000	1,000 × 10	1.15
M6	10 × 6	7,500	750 × 10	2.15
M8	13 × 8	3,000	300 × 10	4.72
M10	17 × 10	1,250	125 × 10	10.73



リングロックナット

サイズ	小箱詰		重量 kg/1000	生地	ユニクロ	クロメート	3価 クロメート	ドブメッキ	18-8 ステンレス
	カートン入数	(小箱入数×小箱数)							
M3	70,000	3,500 x 20	0.43	-	-	-	-	-	○
M4	30,000	1,500 x 20	0.86	○	○	○	○	-	○
M5	20,000	1,000 x 20	1.10	○	○	○	○	-	○
M6	10,000	500 x 20	2.20	○	○	○	○	-	○
M8	5,000	500 x 10	5.10	○	○	-	○	○	○
M10	2,500	250 x 10	10.00	○	○	-	○	○	○
M12	1,500	150 x 10	15.40	○	○	-	○	○	○
M16	800	80 x 10	32.60	○	○	-	○	○	○
M20	500	50 x 10	62.30	○	○	-	○	○	○
M22	360	36 x 10	77.80	-	-	-	-	○	-
M24	280	28 x 10	111.00	○	○	○	○	○	-
M27	200	20 x 10	165.00	-	-	-	-	○	-
M30	100	10 x 10	258.00	○	○	○	○	○	-

※当社リングロックナット ドブメッキは国内にてメッキを行っております。 -

ステンレス 皿形座金付ナット

サイズ	ナット寸法 平径 x 高さ	座金寸法 外径 x 厚さ	小箱詰		重量 kg/1000
			カートン入数	(小箱入数×小箱数)	
M6	10 x 5	14 x 1.0	6,000	600 x 10	3.15
M8	12 x 6.5	18 x 1.3	4,000	400 x 10	6.00
M16	24 x 13	32 x 2.3	500	50 x 10	40.00

18-8 ステンレス フランジナット



セレーションコート付

サイズ	平径 × ナット全高 × 座金外径	小箱詰		重量 kg/1000
		カートン入数	(小箱入数×小箱数)	
M3	5.5 × 3.7 × 8	30,000	3,000 × 10	0.70
M4	7 × 4.2 × 10	20,000	2,000 × 10	1.25
M5	8 × 5.0 × 12	10,000	1,000 × 10	1.80
M6	10 × 6.0 × 13	7,000	700 × 10	3.00
M8	12 × 7.5 × 17	4,000	400 × 10	5.60
M10	14 × 9.0 × 19	2,500	250 × 10	8.30
M12	17 × 11.0 × 24	1,000	100 × 10	14.60

セレーション無コート付

サイズ	平径 × ナット全高 × 座金外径	小箱詰		重量 kg/1000
		カートン入数	(小箱入数×小箱数)	
M5	8 × 5.0 × 12	10,000	1,000 × 10	2.14
M6	10 × 6.0 × 13	7,000	700 × 10	3.27
M8	12 × 7.5 × 17	4,000	400 × 10	5.72

3価クロメート フランジナット



セレーションコート付

サイズ	平径 × ナット全高 × 座金外径	小箱詰		重量 kg/1000
		カートン入数	(小箱入数×小箱数)	
M6	10 × 6.0 × 13	7,000	700 × 10	3.20
M8	12 × 7.5 × 17	4,000	400 × 10	5.60
M10	14 × 9.0 × 19	2,500	250 × 10	8.50
M12	17 × 11.0 × 24	1,500	150 × 10	14.60

18-8 ステンレス ハイフランジナット パシベート処理

(足場繋ぎ用)

サイズ	カートン入数	重量 kg/1000
W3/8	1,500	12.50

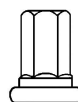

18-8 ステンレス 平丸座金

サイズ	外径 × 内径 × 厚み	小箱詰		重量 kg/1000
		カートン入数	(小箱入数×小箱数)	
M3	8 × 3.3 × 0.5	120,000	6,000 × 20	0.16
M4	10 × 4.5 × 0.8	56,000	7,000 × 8	0.40
M5	12 × 5.5 × 0.8	40,000	5,000 × 8	0.55
M6	13 × 6.5 × 1.0	32,000	4,000 × 8	0.78
M8	18 × 8.5 × 1.2	16,000	2,000 × 8	1.87
M10	22 × 10.5 × 1.5	8,000	1,000 × 8	3.37
M12	26 × 12.5 × 2.0	4,000	500 × 8	6.27
M14	30 × 15.0 × 2.0	2,400	300 × 8	8.30
M16	32 × 17.0 × 2.0	2,400	300 × 8	9.01
M20	40 × 21.0 × 3.0	1,200	150 × 8	21.50
M22	44 × 23.5 × 3.0	1,040	130 × 8	25.70
M24	48 × 25.5 × 3.0	960	120 × 8	30.70
M30	58 × 31.5 × 3.0	480	60 × 8	43.98
M36	68 × 38.0 × 4.0	360	45 × 8	78.60
ISO M8	17 × 8.5 × 1.5	8,000	1,000 × 8	2.01
ISO M10	21 × 10.5 × 2.0	4,800	600 × 8	4.10
ISO M12	24 × 13.0 × 2.5	3,200	400 × 8	6.29
ISO M16	30 × 17.0 × 3.0	1,600	200 × 8	11.33
ISO M20	37 × 21.0 × 3.0	1,200	150 × 8	17.20
W1/4	19 × 7.0 × 1.0	12,000	1,500 × 8	1.92
W5/16	22 × 9.0 × 1.5	6,000	750 × 8	3.73
W3/8	25 × 10.5 × 1.5	4,800	600 × 8	4.77
W1/2	32 × 13.5 × 2.0	2,400	300 × 8	10.40

SUS316 ステンレス 平丸座金

"316" 刻印付

サイズ	外径 × 内径 × 厚み	小箱詰		重量 kg/1000
		カートン入数	(小箱入数×小箱数)	
M8	18 × 8.5 × 1.2	16,000	2,000 × 8	1.87
M10	22 × 10.5 × 1.5	8,000	1,000 × 8	3.37
M12	26 × 12.5 × 2.0	4,000	500 × 8	6.27
M16	32 × 17.0 × 2.0	2,400	300 × 8	9.01
M20	40 × 21.0 × 3.0	1,200	150 × 8	21.50
M22	44 × 23.5 × 3.0	480	20 × 24	25.70
M24	48 × 25.5 × 3.0	360	15 × 24	30.70

SUS316L ステンレス 平丸座金

"316L" 刻印付

サイズ	外径 × 内径 × 厚み	小箱詰		重量 kg/1000
		カートン入数	(小箱入数×小箱数)	
M8	18 × 8.5 × 1.2	16,000	2,000 × 8	1.87
M10	22 × 10.5 × 1.5	8,000	1,000 × 8	3.37
M12	26 × 12.5 × 2.0	4,000	500 × 8	6.27
M16	32 × 17.0 × 2.0	2,400	300 × 8	9.00
M20	40 × 21.0 × 3.0	1,200	150 × 8	21.50
M22	44 × 23.5 × 3.0	1,040	130 × 8	25.70
M24	48 × 25.5 × 3.0	960	120 × 8	30.70

平丸座金



サイズ	外径 × 内径 × 厚み	小箱詰		重量 kg/1000	生地	ユニクロ	3価 クロメート	ドブメッキ
		カートン入数	(小箱入数×小箱数)					
M8	18 × 8.5 × 1.6	15,000	1,500 × 10	2.48	○	○	-	-
		12,000	1,500 × 8		-	○	○	-
M10	22 × 10.5 × 1.6	10,000	1,000 × 10	3.69	○	-	-	-
		8,000	1,000 × 8		-	○	○	-
M12	26 × 12.5 × 2.3	5,000	500 × 10	7.37	○	-	-	-
		4,000	500 × 8		-	○	○	-
M16	32 × 17.0 × 2.6	3,000	300 × 10	11.78	-	-	-	-
		2,400	300 × 8		-	○	○	-
※	32 × 18.0 × 3.2	1,200	150 × 8	13.81	-	-	-	○
M20	40 × 21.0 × 3.2	1,500	150 × 10	22.85	-	-	-	-
		1,200	150 × 8		-	○	○	-
※	40 × 22.0 × 3.2	800	100 × 8	22.02	-	-	-	○
M22	44 × 23.5 × 3.2	1,300	130 × 10	27.29	-	-	-	-
		800	100 × 8		-	○	○	-
※	44 × 24.5 × 4.5	640	80 × 8	36.88	-	-	-	○
M24	48 × 25.5 × 4.0	1,000	100 × 10	40.76	-	○	-	-
		640	80 × 8		-	○	○	-
W3/8	25 × 11.0 × 1.6	5,000	500 × 10	4.97	-	○	-	-
		4,000	500 × 8		-	-	○	-
W1/2	32 × 13.5 × 2.3	3,000	300 × 10	11.93	-	-	-	-
		2,400	300 × 8		-	○	○	-

※ドブのサイズご注意ください。

※ユニクロケース入数ご注意ください。

S45C 平丸座金



サイズ	外径 × 内径 × 厚み	小箱詰		重量 kg/1000	生地
		カートン入数	(小箱入数×小箱数)		
M12	26 × 13 × 3.2	3,000	300 × 10	10.00	○
M16	32 × 17 × 4.5	1,500	150 × 10	20.40	○
M20	40 × 21 × 4.5	1,000	100 × 10	32.20	○
M22	44 × 23 × 6.0	600	60 × 10	52.15	○
M24	48 × 25 × 6.0	500	50 × 10	62.10	○
M30	58 × 33 × 6.0	300	30 × 10	84.20	○

18-8 ステンレス バネ座金 2号 パシベート処理



サイズ	内径 × 外径	断面寸法	小箱詰		重量 kg/1000
			カートン入数	(小箱入数×小箱数)	
M4	4.1 × 7.6	1.4 × 1.0	62,500	12,500 × 5	0.21
M5	5.1 × 9.2	1.7 × 1.3	35,000	7,000 × 5	0.40
M6	6.1 × 12.2	2.7 × 1.5	15,000	3,000 × 5	0.93
M8	8.2 × 15.4	3.2 × 2.0	7,500	1,500 × 5	1.86
M10	10.2 × 18.4	3.7 × 2.5	4,500	900 × 5	3.22
M12	12.2 × 21.5	4.2 × 3.0	2,750	550 × 5	5.12
M14	14.2 × 24.5	4.7 × 3.5	1,750	350 × 5	7.63
M16	16.2 × 28.0	5.2 × 4.0	1,250	250 × 5	11.28
M20	20.2 × 33.8	6.1 × 5.1	700	140 × 5	20.30
M22	22.5 × 37.7	6.8 × 5.6	500	100 × 5	27.52
M24	24.5 × 40.3	7.1 × 5.9	400	80 × 5	32.65
M30	30.5 × 49.9	8.7 × 7.5	225	45 × 5	63.00
W3/8	9.8 × 17.8	3.6 × 2.4	5,000	1,000 × 5	2.86
W1/2	13.0 × 22.7	4.4 × 3.2	2,500	500 × 5	6.04

バネ座金 2号



サイズ	内径 × 外径	断面寸法	小箱詰		重量 kg/1000	生地	ユニクロ	クロメート	3価 クロメート	ドブメッキ
			カートン入数	(小箱入数×小箱数)						
M6	6.1 × 12.2	2.7 × 1.5	15,000	3,000 × 5	0.93	○	○	-	-	-
M8	8.2 × 15.4	3.2 × 2.0	7,500	1,500 × 5	1.86	○	○	-	○	○
M10	10.2 × 18.4	3.7 × 2.5	4,500	900 × 5	3.22	○	○	○	○	○
M12	12.2 × 21.5	4.2 × 3.0	2,750	550 × 5	5.12	○	○	-	○	○
M14	14.2 × 24.5	4.7 × 3.5	1,750	350 × 5	7.63	-	○	○	-	-
M16	16.2 × 28.0	5.2 × 4.0	1,250	250 × 5	11.28	○	○	○	○	○
M18	18.2 × 31.0	5.7 × 4.6	875	175 × 5	15.68	-	○	○	-	-
M20	20.2 × 33.8	6.1 × 5.1	700	140 × 5	20.30	○	○	○	-	○
M22	22.5 × 37.7	6.8 × 5.6	500	100 × 5	27.52	○	○	-	-	-
M24	24.5 × 40.3	7.1 × 5.9	400	80 × 5	32.65	○		-	-	-
W3/8	9.8 × 17.8	3.6 × 2.4	5,000	1,000 × 5	2.86	-	○	-	-	-
W1/2	13.0 × 22.7	4.4 × 3.2	2,500	500 × 5	6.04	-	○	-	-	-